

**STIHL RMA 443 VC, 443
PV, 448 VC, 448 PV**

STIHL



Návod k použití

KVIVO
SYSTEM S.R.O.



- m Nemojte pokretati motor dok stojite ispred) kanala za izbacivanje.
- n) Nikad nemojte približavati ruke i stopala rotirajućim dijelovima niti ih stavljati pod njih. Uvijek se držite podalje od otvora za izbacivanje.
- o) Nikada nemojte podizati niti nositi kosilicu dok motor radi.
- p) Isključite motor i izvucite ključ za pokretanje. Uvjerite se da su se svi pokretni dijelovi potpuno zaustavili:
- prilikom svakog napuštanja kosilice
 - prije otpuštanja blokada ili uklanjanja začepljenja u kanalu za izbacivanje
 - prije provjere ili čišćenja kosilice ili pak izvođenja radova na njoj
 - ako kosilica udari u strano tijelo. Potražite oštećenja na kosilici i izvedite potrebne popravke prije ponovnog pokretanja i nastavka rada kosilicom.
- Ukoliko kosilica počne neuobičajeno snažno vibrirati, potrebno je odmah provesti provjeru.
- Potražite oštećenja.
 - Izvedite potrebne popravke oštećenih dijelova.
 - Čvrsto pritegnite sve matice, klinove/svornjake i vijke.

26.5 Održavanje i skladištenje

- a) Osigurajte da su sve matice, klinovi/svornjaci i vijci čvrsto zategnuti te da je uređaj u sigurnom radnom stanju.
- b) Redovito provjeravajte je li naprava za sakupljanje trave istrošena ili neispravna.
- c) Iz sigurnosnih razloga zamijenite istrošene ili oštećene dijelove.
- d) Imajte na umu da kod strojeva s više reznih noževa pomicanje jednog reznog noža može dovesti do vrtnje ostalih reznih noževa.
- e) Prilikom namještanja stroja pazite da ne priključite prste između pokretnih reznih noževa i nepomičnih dijelova stroja.
- f) Pričekajte da se motor ohladi prije nego što isključite stroj.
- g) Prilikom radova na održavanju reznih noževa imajte na umu da se oni mogu pomicati čak i ako je izvor napona isključen.
- h) Iz sigurnosnih razloga zamijenite istrošene ili oštećene dijelove. Upotrebjavajte isključivo originalne rezervne dijelove i originalan pribor.

Obsah

1	Úvod.....	23
2	Informace k tomuto návodu k použití.....	23
3	Přehled.....	24
4	Bezpečnostní pokyny.....	25
5	Příprava sekačky na trávu k použití.....	31
6	Nabíjení akumulátoru a světla LED.....	32
7	Smontování sekačky na trávu.....	32
8	Nastavení sekačky na trávu pro uživatele	33
9	Vsazení a vyjmutí akumulátoru.....	33
10	Zasunutí a vytažení bezpečnostního klíče	34
11	Zapnutí a vypnutí sekačky na trávu.....	34
12	Kontrola sekačky na trávu a akumulátoru.	35
13	Práce se sekačkou na trávu.....	36
14	Po skončení práce.....	38
15	Přeprava.....	38
16	Skladování.....	38
17	Čištění.....	39
18	Údržba.....	39
19	Oprava.....	40
20	Odstranění poruch.....	40
21	Technická data.....	42
22	Náhradní díly a příslušenství.....	43
23	Likvidace.....	43
24	Prohlášení o konformitě EU.....	43
25	Adresy.....	44
26	Bezpečnostně technické pokyny platné pro sekačku na trávu.....	44

1 Úvod

Vážená zákaznice, vážený zákazníku,

těší nás, že jste se rozhodli pro firmu STIHL. Vyvíjíme a vyrábíme naše výrobky ve špičkové kvalitě podle potřeb našich zákazníků. Tím vznikají výrobky s vysokým stupněm spolehlivosti i při extrémním namáhání.

STIHL je zárukou špičkové kvality také v servisních službách. Náš odborný prodej zajišťuje kompetentní poradenství a instruktáž, jakož i obsáhlou technickou podporu.

STIHL se výslovně zasazuje za trvale udržitelné a zodpovědné zacházení s přírodou. Tento návod k použití Vám má být oporou při bezpečném a ekologickém používání Vašeho výrobku STIHL po dlouhý čas.

Děkujeme Vám za Vaši důvěru a přeje mnoho spokojenosti s Vaším výrobkem STIHL.



Dr. Nikolas Stihl

DŮLEŽITÉ! PŘED POUŽITÍM SI NÁVOD PŘEČTĚTE A ULOŽTE JEJ PRO DALŠÍ POTŘEBU.

2 Informace k tomuto návodu k použití

2.1 Platné dokumenty

Tento návod k použití platí jako originální návod k použití výrobce ve smyslu evropské směrnice 2006/42/EC.

Platí místní bezpečnostní předpisy.

► Kromě tohoto návodu k použití si přečtěte následující dokumenty, ujistěte se, že jste jim porozuměli, a uschovejte si je:

- Bezpečnostní pokyny k akumulátoru STIHL AP
- Návod k použití nabíječek STIHL AL 101, 300, 500
- Bezpečnostní informace k akumulátorům STIHL a výrobkům se zabudovaným akumulátorem: www.stihl.com/safety-data-sheets

2.2 Označení varovných odkazů v textu

NEBEZPEČÍ

- Odkaz upozorňuje na nebezpečí, která vedou k těžkým úrazům či úmrtí.
 - Uvedená opatření mohou zabránit těžkým úrazům či úmrtí.

VAROVÁNÍ

- Odkaz upozorňuje na nebezpečí, která mohou vést k těžkým úrazům či úmrtí.
 - Uvedená opatření mohou zabránit těžkým úrazům či úmrtí.

UPOZORNĚNÍ

- Odkaz upozorňuje na nebezpečí, která mohou vést k věcným škodám.
 - Uvedená opatření mohou zabránit věcným škodám.

2.3 Symboly v textu

 Tento symbol odkazuje na kapitolu v tomto návodu k použití.

3 Přehled

3.1 Sekačka na trávu a akumulátor

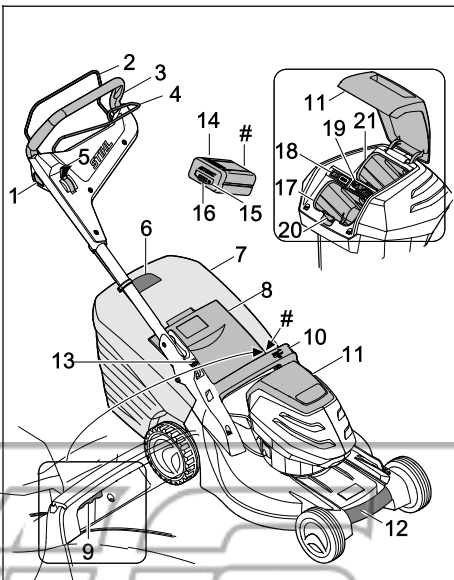

- 1 Blokovací knoflík**
Blokovací knoflík umožňuje v součinnosti se spínacím obloukem pro sečení zapínání a vypínání řezného nože.
- 2 Spínací oblouk pro sečení**
Spínací oblouk pro sečení zapíná a vypíná v součinnosti s blokovacím knoflíkem řezného nože.
- 3 Vodicí držadlo**
Vodicí držadlo slouží k přidržování, vedení a přepravování sekačky na trávu.
- 4 Spínací oblouk pro vlastní jezd**
Spínací oblouk pro vlastní jezd slouží k zapínání a vypínání funkce vlastního jezd.
- 5 Páka**
Páka slouží k nastavování rychlosti vlastního jezd.
- 6 Indikátor naplnění sběrného koše**
Indikátor naplnění ukazuje naplnění sběrného koše na trávu.
- 7 Sběrný koš na trávu**
Sběrný koš na trávu zachycuje posečenou trávu.
- 8 Vyhazovací klapka**
Vyhazovací klapka uzavírá vyhazovací kanál.

- 9 Páka**
Páka slouží k nastavování výšky sečení.
- 10 Rukojeť**
Rukojeť slouží k přidržování sekačky na trávu při nastavování výšky sečení a k přepravě sekačky na trávu.
- 11 Klapka**
Klapka zakrývá akumulátor a bezpečnostní klíč.
- 12 Transportní držadlo**
Transportní držadlo slouží k přepravě sekačky na trávu.
- 13 Páka**
Páka slouží k nastavování a ke sklápění vodičího držadla.
- 14 Akumulátor**
Akumulátor napájí sekačku na trávu elektrickou energií.
- 15 Tlačítko**
Tlačítko aktivuje LED na akumulátoru.
- 16 LED**
LED udávají stav nabití akumulátoru a signalizují poruchy.
- 17 Příhrádka pro akumulátor**
Do příhrádky na akumulátor se vkládá akumulátor.
- 18 Spínač ECO**
Spínač ECO zapíná a vypíná režim ECO.
- 19 Bezpečnostní klíč**
Bezpečnostní klíč aktivuje sekačku na trávu.
- 20 Aretační páka přidržuje akumulátor v příhrádce na akumulátor.**

RMA 443.2 PV, RMA 448.2 PV:

- 21 Příhrádka pro akumulátor**
Do příhrádky pro akumulátor se vkládá druhý akumulátor.

RMA 443.2 VC, RMA 448.2 VC:

- 21 Přepravní příhrádka**
Do přepravní příhrádky se vkládá náhradní akumulátor.

Typový štítek se sériovým číslem stroje

3.2 Symboly

Na sekačce na trávu a na akumulátoru mohou být umístěny symboly, které mají následující význam:

 Tento symbol označuje bezpečnostní klíč.

 Tento symbol označuje otvor na klíč.

 Tento symbol označuje spínač ECO.

 Tento symbol označuje páku pro nastavení výšky sečení.

 Tento symbol udává hmotnost sekačky na trávu bez akumulátoru.

 1 kontrolka LED svítí červeně. Akumulátor je příliš teplý nebo příliš studený.

 4 LED blikají červeně. Vyskytla se porucha v akumulátoru.

 LWA Zaručená hladina akustického výkonu podle směrnice 2000/14/EC v dB(A) umožňující porovnávání emisí hluku u různých výrobků.

 Údaj vedle symbolu odkazuje na energetickou kapacitu akumulátoru podle specifikace výrobce článků. Energie, která je k dispozici při použití, je nižší.

 Výrobek se nesmí likvidovat společně s domovním odpadem.

 Zapněte a vypněte řezný nůž.

 Nastavte rychlost jízdy.

 Sekačka na trávu jezdí v této poloze maximální rychlostí.

 Sekačka na trávu jezdí v této poloze minimální rychlostí.

4 Bezpečnostní pokyny

4.1 Varovné symboly

Varovné symboly, které jsou umístěny na sekačce na trávu nebo na akumulátoru, mají následující význam:

 Dodržujte bezpečnostní pokyny a související opatření.

 Přečtěte si návod k použití, ujistěte se, že jste mu porozuměli, a uschovejte si jej.



Pozor na odmrštěné objekty – udržujte si odstup a zabraňte přístupu třetích osob.



Nikdy se nedotýkejte otáčejícího se řezného nože.



Během přerušení práce, přepravy, uskladnění, údržby nebo opravy vyjměte akumulátor.



Během přerušení práce, přepravy, uskladnění, údržby nebo opravy vytahujte bezpečnostní klíč.



Dodržujte bezpečnostní odstup.



Chraňte akumulátor před nadměrnou teplotou a ohněm.



Akumulátor neponožte do kapalin.



Dodržujte přípustný teplotní rozsah akumulátoru.

4.2 Předepsané použití

Sekačka na trávu STIHL RMA 443 VC, RMA 443 PV, RMA 448 VC nebo RMA 448 PV slouží k sečení suché trávy.

Sekačka na trávu je napájena elektrickou energií z akumulátoru STIHL AP.

▲ VAROVÁNÍ

- Akumulátory, které nejsou schváleny společností STIHL pro sekačku na trávu, mohou způsobit požár nebo výbuch. Může tak dojít k těžkému nebo smrtelnému zranění osob a ke vzniku věcných škod.
 - ▶ Sekačku na trávu používejte s akumulátorem STIHL AP.
- V případě, že se sekačka na trávu nebo akumulátor nepoužívají v souladu s určením, může dojít k těžkému nebo smrtelnému zranění osob a ke vzniku věcných škod.
 - ▶ Sekačku na trávu a akumulátor používejte způsobem, který je popsán v tomto návodu k použití.

4.3 Požadavky týkající se uživatele

▲ VAROVÁNÍ

- Uživatelé, kteří neabsolvovali zaškolení, nedokáží rozpoznat nebo odhadnout nebezpečí, která jsou s používáním sekačky na trávu a akumulátoru spojena. Může tak dojít k těžkému nebo smrtelnému zranění uživatele nebo jiných osob.
 - ▶ Přečtěte si návod k použití, ujistěte se, že jste mu porozuměli, a uschovejte si jej.
- ▶ V případě, že sekačka na trávu nebo akumulátor budou předány jiné osobě: Předajte také návod k použití.
- ▶ Ujistěte se, že uživatel splňuje následující požadavky:
 - Uživatel je odpočatý.
 - Uživatel je tělesně, smyslově i duševně schopný obsluhovat sekačku na trávu i akumulátor a pracovat s nimi. Pokud je uživatel fyzicky, smyslově nebo mentálně omezen, může s nimi pracovat pouze pod dohledem nebo podle pokynů odpovědné osoby.
 - Uživatel dokáže rozpoznat a posoudit nebezpečí, která jsou se sekačkou na trávu a s akumulátorem spojena.
 - Uživatel si je vědom toho, že je zodpovědný za nehody a škody.
 - Uživatel je plnoletý nebo byl v souladu s vnitrostátními předpisy vyškolen pod profesním dohledem.
 - Uživatel před zahájením používání sekačky na trávu absolvoval pracovní zaškolení u odborného prodejce výrobků STIHL nebo u odborně způsobilé osoby.
 - Uživatel není pod vlivem alkoholu, léků nebo drog.
- ▶ Pokud přetrvávají nejasnosti: vyhledejte odborného prodejce výrobků STIHL.

4.4 Oděv a vybavení

▲ VAROVÁNÍ

- Během práce mohou být vysokou rychlostí vymršťovány do výšky různé předměty. Uživatel může být zraněn.
 - ▶ Při práci proto noste dlouhé kalhoty z odolného materiálu.
- Během práce může docházet k rozvíření prachu. Vdechovaný prach může škodit zdraví a vyvolávat alergické reakce.

- ▶ V případě, že dochází k rozvíření prachu: Noste ochrannou masku proti prachu.
- Nevhodný oděv se může zaplétat ve dřevínách a houštích nebo zachytávat v sekačce na trávu. Uživatel, který nepoužívá vhodný oděv, může být těžce zraněn.
 - ▶ Noste těsně přiléhající oděv.
 - ▶ Před zahájením práce odkládejte šály a šperky.
- Během provádění čištění, údržby nebo přepravy může uživatel přijít do styku s řezným nožem. Uživatel může být zraněn.
 - ▶ Při práci noste pracovní rukavice z odolného materiálu.
- V případě, že uživatel nosí nevhodnou obuv, může uklouznout. Uživatel může být zraněn.
 - ▶ Noste pevnou, uzavřenou obuv s protiskluzovou podrážkou.
- Během ostření řezných nožů může docházet k vymršťování částic materiálu. Uživatel může být zraněn.
 - ▶ Noste těsně přiléhající ochranné brýle. Vhodné ochranné brýle, které jsou přezkoušeny podle normy EN 166 nebo podle národních předpisů a opatřeny odpovídajícím označením, jsou dostupné v obchodní síti.
 - ▶ Při práci noste pracovní rukavice z odolného materiálu.

4.5 Pracovní pásmo a okolí

4.5.1 Sekačka na trávu

▲ VAROVÁNÍ

- Nezúčastněné osoby, děti a zvířata nedokážou rozpoznat a posoudit nebezpečí, která jsou spojena se sekačkou na trávu a s vymršťovanými předměty. Může tak dojít k těžkému zranění nezúčastněných osob, dětí a zvířat a ke vzniku věcných škod.
 - ▶ Zajistěte, aby se nezúčastněné osoby, děti ani zvířata nepřibližovaly k pracovní oblasti.
- ▶ Dodržujte bezpečnostní odstup od předmětů.
- ▶ Sekačku na trávu nenechávejte bez dozoru.
- ▶ Zajistěte, aby si děti nemohly se sekačkou na trávu hrát.
- Sekačka na trávu není chráněna proti vodě. Při práci v dešti nebo ve vlhkém okolním prostředí může dojít k zasažení elektrickým proudem. Může dojít ke zranění uživatele a poškození sekačky na trávu.



- ▶ Nepracujte v dešti ani ve vlhkém okolním prostředí.
- ▶ Nesekejte mokrou trávu.
- Elektrické součásti sekačky na trávu mohou vytvářet jiskry. Jiskry mohou způsobit požár nebo výbuch v okolí, kde se nacházejí snadno vznítilelné nebo výbušné materiály či předměty. Může tak dojít k těžkému nebo smrtelnému zranění osob a ke vzniku věcných škod.
 - ▶ Nepracujte v prostředí, kde se nacházejí snadno vznítilelné a výbušné látky.

4.5.2 Akumulátor

▲ VAROVÁNÍ

- Nezúčastněné osoby, děti a zvířata nedokážou rozpoznat a posoudit nebezpečí, která jsou s akumulátorem spojena. Následkem toho může dojít k těžkému zranění nezúčastněných osob, dětí a zvířat.
 - ▶ Je nutno zajistit, aby se nezúčastněné osoby, děti a zvířata zdržovaly v bezpečné vzdálenosti.
 - ▶ Akumulátor nenechávejte bez dozoru.
 - ▶ Zajistěte, aby si děti nemohly s akumulátorem hrát.
- Akumulátor není chráněn proti veškerým vlivům okolního prostředí. V případě, že je akumulátor vystaven určitým vlivům okolního prostředí, může vzplanout nebo vybuchnout. Následkem toho může dojít k těžkému zranění osob a ke vzniku věcných škod.



- ▶ Akumulátor chraňte před nadměrnou teplotou a ohněm.
- ▶ Akumulátor nevhazujte do ohně.



- ▶ Akumulátor používejte a skladujte při teplotách v rozsahu od - 10 °C do + 50 °C.



- ▶ Akumulátor neponořujte do kapalín.

- ▶ K akumulátoru se nepřibližujte s kovovými předměty.
- ▶ Akumulátor nevystavujte působení vysokého tlaku.
- ▶ Akumulátor nevystavujte působení mikrovlnného záření.
- ▶ Akumulátor chraňte před chemikáliemi a solemi.

4.6 Bezpečnosti odpovídající stav

4.6.1 Sekačka na trávu

Sekačka na trávu je ve stavu odpovídajícím bezpečnostním požadavkům, pokud jsou splněny následující podmínky:

- Sekačka na trávu je nepoškozená.
- Sekačka na trávu je čistá a suchá.
- Ovládací prvky fungují a nejsou pozměněné.
- Řezný nůž je správně namontovaný.
- Namontováno je originální příslušenství STIHL, které je pro tuto sekačku na trávu určeno.
- Příslušenství je správně namontované.

▲ VAROVÁNÍ



■ Pokud se součásti nenachází ve stavu odpovídajícím bezpečnostním požadavkům, nelze již zajistit jejich bezpečnou funkci a bezpečnostní zařízení mohou být vyřazena z činnosti. Tento stav může způsobit těžké zranění nebo usmrcení osob.

- ▶ Pracujte pouze se sekačkou na trávu, která je v nepoškozeném stavu.
- ▶ V případě, že sekačka na trávu je znečištěná nebo mokrá: Sekačku na trávu očistěte a nechteje uschnout.
- ▶ Sekačku na trávu nepozměňujte.
- ▶ Pokud nefungují ovládací prvky: se sekačkou na trávu nepracujte.
- ▶ Montujte originální příslušenství STIHL, které je pro tuto sekačku na trávu určeno.
- ▶ Řezný nůž montujte způsobem, který je popsán v tomto návodu k použití.
- ▶ Příslušenství montujte způsobem, který je popsán v tomto návodu k použití nebo v návodu k použití příslušenství.
- ▶ Nestrkejte do otvorů sekačky na trávu žádné předměty.
- ▶ Elektrické kontakty otvoru na uložení klíče nespojujte kovovými předměty a nezkratujte.
- ▶ Opotřebované nebo poškozené informační štítky vyměňte.
- ▶ Pokud přetrvávají nejasnosti: vyhledejte odborného prodejce výrobků STIHL.

4.6.2 Řezný nůž

Řezný nůž je ve stavu odpovídajícím bezpečnostním požadavkům, pokud jsou splněny následující podmínky:

- Řezný nůž a montážní díly jsou nepoškozené.
- Řezný nůž není zdeformovaný.
- Řezný nůž je správně namontovaný.
- Řezný nůž je správně naostřený.
- Řezný nůž je zbaven otřepů.

- Řezný nůž je správně vyvážený.
- Tloušťka a šířka řezného nože není menší, než je minimální hodnota,  21.2.
- Je dodržen úhel ostří,  21.2.

▲ VAROVÁNÍ

- Pokud se součásti řezného nože nenacházejí ve stavu odpovídajícím bezpečnostním požadavkům, mohou se uvolnit a vymrštit. Tento stav může způsobit těžké zranění osob.
 - ▶ Pracujte pouze s nepoškozeným řezným nožem a nepoškozenými montážními součástmi.
 - ▶ Řezný nůž správně namontujte.
 - ▶ Řezný nůž správně naostřete.
 - ▶ V případě, že není zachována alespoň minimální šířka nebo minimální tloušťka: Řezný nůž vyměňte.
 - ▶ Vyvažování řezných nožů svěřujte odbornému prodejci výrobků STIHL.
 - ▶ Pokud přetrvávají nejasnosti: Vyhledejte odborného prodejce výrobků STIHL.

4.6.3 Akumulátor

Akumulátor je ve stavu odpovídajícím bezpečnostním požadavkům, pokud jsou splněny následující podmínky:

- Akumulátor je nepoškozený.
- Akumulátor je čistý a suchý.
- Akumulátor je funkční a nebyl pozměněn.

▲ VAROVÁNÍ

- Pokud není akumulátor ve stavu odpovídajícím bezpečnostním požadavkům, nelze zajistit jeho bezpečnou funkci. Tento stav může způsobit těžké zranění osob.
 - ▶ Pracujte pouze s nepoškozeným a funkčním akumulátorem.
 - ▶ Poškozený nebo vadný akumulátor nenabíjejte.
 - ▶ V případě, že je akumulátor znečištěný nebo mokrá: Akumulátor očistěte a nechteje uschnout.
 - ▶ Akumulátor nepozměňujte.
 - ▶ Nezasouvejte žádné předměty do otvorů akumulátoru.
 - ▶ Elektrické kontakty akumulátoru nespojujte kovovými předměty a nezkratujte.
 - ▶ Akumulátor neotevírejte.
 - ▶ Opotřebované nebo poškozené štítky s bezpečnostními upozorněními vždy vyměňte.
- Z poškozeného akumulátoru může vytékat kapalina. V případě, že se tato kapalina dostane do styku s pokožkou nebo očima, může dojít k podráždění pokožky nebo očí.

- ▶ Vyhýbejte se kontaktu s kapalinou.
- ▶ V případě, že dojde k zasažení pokožky: Postižená místa pokožky umyjte vydatným množstvím vody a mýdlem.
- ▶ V případě, že dojde k zasažení očí: Zasažené oči vyplachujte nejméně po dobu 15 minut vydatným množstvím vody a vyhledejte lékaře.
- Poškozený nebo vadný akumulátor může nezvykle zapáchat, kouřit nebo hořet. Následkem toho může dojít k těžkému nebo smrtelnému zranění osob a ke vzniku věcných škod.
 - ▶ V případě, že z akumulátoru vychází nezvyklý zápach nebo kouř: Akumulátor nepoužívejte a umístěte jej v bezpečné vzdálenosti od hořlavých látek.
 - ▶ V případě, že akumulátor vzplane: Pokuste se hořící akumulátor uhasit pomocí hasičkého přístroje nebo vody.
- ▶ Spínací oblouk vlastního pojezdu uvádějte v činnost pouze tehdy, má-li být vlastní pojezd zapnut.
- V případě, že se sekačka na trávu začne během práce chovat změněným nebo nezvyklým způsobem, může to znamenat, že se nenachází ve stavu odpovídajícím bezpečnostním požadavkům. Může dojít k vážnému zranění osob a ke vzniku věcných škod.
 - ▶ Ukončete práci, vytáhněte bezpečnostní klíč, vyjměte akumulátor a vyhledejte odborného prodejce výrobků STIHL.
- Sekačka na trávu může během práce způsobovat vznik vibrací.
 - ▶ Používejte pracovní rukavice.
 - ▶ Dělejte si pracovní přestávky.
 - ▶ Pokud se objeví příznaky poruchy krevního oběhu: Vyhledejte lékaře.
- Pokud během práce dojde k nárazu řezného nože na cizí předmět, může dojít k poškození tohoto předmětu nebo některých jeho částí, případně k jeho vymrštění vysokou rychlostí. Může tak dojít ke zranění osob a ke vzniku věcných škod.
 - ▶ Odstraňujte cizí předměty z pracovní oblasti.
- Řezný nůž se otáčí ještě po určitou krátkou dobu od uvolnění spínacího oblouku pro sečení. Může dojít k vážnému zranění.
 - ▶ Počkejte, dokud se řezný nůž nezastaví.
- V případě, že otáčející se řezný nůž narazí na tvrdý předmět, mohou vzniknout jiskry. Jiskry mohou způsobit požár v okolí, kde se nacházejí snadno vznítitelné materiály nebo předměty. Může tak dojít k těžkému nebo smrtelnému zranění osob a ke vzniku věcných škod.
 - ▶ Nepracujte v prostředí, ve kterém se nacházejí snadno vznítitelné materiály.
- Pokud je sekačka na trávu na šikmém povrchu, může se neplánovaně rozjet. Může tak dojít ke zranění osob a ke vzniku věcných škod.
 - ▶ Sekačku na trávu nechávejte stát pouze na rovné ploše, odkud se nemůže sama rozjet.
- Pokud jsou na vodicím držadle připevněné předměty, může se sekačka na trávu vlivem přidávané zátěže převrátit. Může tak dojít ke zranění osob a ke vzniku věcných škod.
 - ▶ Na vodicí držadlo neupevňujte žádné předměty.

4.7 Práce

▲ VAROVÁNÍ

- V určitých situacích uživatel nemůže pracovat s plným soustředěním. Uživatel může zapomenout, upadnout a těžce se zranit.
 - ▶ Pracujte s klidem a rozvahou.
 - ▶ Při nepříznivých světelných podmínkách a nedostatečné viditelnosti: Se sekačkou na trávu nepracujte.
 - ▶ Sekačku na trávu smí obsluhovat pouze jedna osoba.
 - ▶ Pozor na překážky.
 - ▶ Sekačku na trávu nepřevracejte.
 - ▶ Při práci stůjte pevně na zemi a udržujte rovnováhu.
 - ▶ Pokud se objeví známky únavy: Odpočiňte si.
 - ▶ V případě sečení ve svahu: Sekejte napříč ke spádu svahu.
 - ▶ Sečení neprovádějte v příliš strmých svazích.
- Otáčející se řezný nůž může pořezat uživatele. Uživatel může být těžce zraněn.
 - ▶ Nikdy se nedotýkejte otáčejícího se řezného nože.
 - ▶ V případě, že je řezný nůž blokován jakýmkoli předmětem: Sekačku na trávu vypněte, vytáhněte bezpečnostní klíč a vyjměte akumulátor. Teprve poté odstraňte překážku.
- V případě práce bez vlastního pojezdu může dojít k neúmyslnému zapnutí vlastního pojezdu a k uvedení sekačky na trávu do pohybu. Může dojít k vážnému zranění osob a ke vzniku věcných škod.



▲ NEBEZPEČÍ

- V případě práce v okolí elektrických vedení, která jsou pod napětím, může řezný nůž přijít do styku s těmito vedeními a způsobit jejich

poškození. Může dojít k vážnému zranění nebo usmrcení uživatele.

- ▶ Nepracujte v blízkosti elektrického vedení.
- Při práci za bouřky může být uživatel zasažen bleskem. Může dojít k vážnému zranění nebo usmrcení uživatele.
- ▶ Při bouřce: Nepracujte.

4.8 Přeprava

4.8.1 Sekačka na trávu

▲ VAROVÁNÍ

- Během přepravy se sekačka na trávu může převrátit nebo uvést do pohybu. Může tak dojít ke zranění osob a ke vzniku věcných škod.



- ▶ Vytáhněte bezpečnostní klíč.



- ▶ Vyměňte akumulátor.

- ▶ Sekačku na trávu zajistíte pomocí upínacích popruhů, řemenů nebo sítě tak, aby se nemohla převrátit ani pohybovat.

- V případě, že jsou během přepravy s vypnutým vlastním vozem zasunuty bezpečnostní klíč a akumulátor, může se vlastní vozidlo neúmyslně zapnout, a způsobit tak uvedení sekačky na trávu do pohybu. Může dojít k vážnému zranění osob a ke vzniku věcných škod.



- ▶ Vytáhněte bezpečnostní klíč.



- ▶ Vyměňte akumulátor.

4.8.2 Akumulátor

▲ VAROVÁNÍ

- Akumulátor není chráněn proti všem okolním vlivům. Pokud je akumulátor vystaven určitým okolním vlivům, může být poškozen a může dojít ke vzniku věcných škod.

- ▶ Poškozený akumulátor nepřevážovat.
- ▶ Akumulátor přepravovat v pouze elektrický proud nevodivém balení.
- Během přepravy se může akumulátor převrátit nebo se pohnout. Může dojít k úrazům osob a ke vzniku věcných škod.
- ▶ Akumulátor v balení zabalit tak, aby se nemohl pohybovat.

- ▶ Balení zajistit tak, aby se nemohlo pohybovat.

4.9 Skladování

4.9.1 Sekačka na trávu

▲ VAROVÁNÍ

- Děti nedokážou rozpoznat a posoudit nebezpečí, která jsou se sekačkou na trávu spojena. Může dojít k vážnému zranění dětí.



- ▶ Vytáhněte bezpečnostní klíč.



- ▶ Vyměňte akumulátor.

- ▶ Sekačku na trávu uchovávejte mimo dosah dětí.

- Elektrické kontakty a kovové součásti sekačky na trávu mohou následkem působení vlhkosti korodovat. Sekačka na trávu se může poškodit.



- ▶ Vytáhněte bezpečnostní klíč.



- ▶ Vyměňte akumulátor.

- ▶ Sekačku na trávu uchovávejte v čistotě a suchu.

- Je-li během uskladnění zasunut bezpečnostní klíč a vložen akumulátor, může se neúmyslně zapnout řezný nůž a vlastní vozidlo a sekačka na trávu se může dát do pohybu. Může dojít k vážnému zranění osob a ke vzniku věcných škod.



- ▶ Vytáhněte bezpečnostní klíč.



- ▶ Vyměňte akumulátor.

- Pokud je sekačka na trávu na šikmém povrchu, může se neplánovaně rozjet. Může tak dojít ke zranění osob a ke vzniku věcných škod.

- ▶ Sekačku na trávu odstavujte jen na rovných plochách.

4.9.2 Akumulátor

▲ VAROVÁNÍ

- Děti nedokážou rozpoznat a posoudit nebezpečí, která jsou s akumulátorem spojena. Děti mohou utrpět těžké zranění.
 - ▶ Akumulátor uchovávejte mimo dosah dětí.
- Akumulátor není chráněn proti veškerým vlivům okolního prostředí. V případě, že je akumulátor vystaven určitým vlivům okolního prostředí, může se poškodit.
 - ▶ Akumulátor uchovávejte v čistém a suchém prostředí.
 - ▶ Akumulátor uchovávejte v uzavřené místnosti.
 - ▶ Akumulátor uchovávejte odděleně od sekačky na trávu i od nabíječky.
 - ▶ Akumulátor uchovávejte v elektricky nevodivém obalu.
 - ▶ Akumulátor používejte a skladujte při teplotách v rozsahu od -10 °C do +50 °C.

4.10 Čištění, údržba a opravy

▲ VAROVÁNÍ

- V případě, že jsou během čištění, údržby nebo opravy zasunuty bezpečnostní klíč a akumulátor, může se řezný nůž neúmyslně zapnout. Může dojít k vážnému zranění osob a ke vzniku věcných škod.



- ▶ Vytáhněte bezpečnostní klíč.



- ▶ Vyměňte akumulátor.

- V případě, že jsou během čištění, údržby a opravy zasunuty bezpečnostní klíč a akumulátor, může se neúmyslně zapnout vlastní pojezd a sekačka na trávu se může dát do pohybu. Může dojít k vážnému zranění osob a ke vzniku věcných škod.



- ▶ Vytáhněte bezpečnostní klíč.



- ▶ Vyměňte akumulátor.

- Použití agresivních čisticích prostředků a čištění proudem vody nebo pomocí ostrých předmětů může způsobit poškození sekačky na trávu, řezného nože a akumulátoru. Pokud se čištění sekačky na trávu, řezného nože

a akumulátoru neprovádí správným způsobem, nelze již zajistit bezpečnou funkci součástí a bezpečnostní zařízení mohou být vyřazena z činnosti. Může dojít k vážnému zranění.





- ▶ Sekačku na trávu, řezný nůž a akumulátor čistěte způsobem, který je popsán v tomto návodu k použití.
- Pokud se údržba nebo oprava sekačky na trávu, řezného nože nebo akumulátoru neprovádí správným způsobem, nelze již zajistit bezpečnou funkci součástí a bezpečnostní zařízení mohou být vyřazena z činnosti. Tento stav může způsobit těžké zranění nebo usmrcení osob.
 - ▶ Údržbu nebo opravy sekačky na trávu a akumulátoru neprovádějte vlastními silami.
 - ▶ V případě, že je nutno provést údržbu nebo opravu sekačky na trávu nebo akumulátoru: vyhledejte odborného prodejce výrobků STIHL.
 - ▶ Údržbu řezného nože provádějte způsobem, který je popsán v tomto návodu k použití.
- Při čištění, údržbě nebo opravě řezného nože může uživatel přijít do styku s ostrými řeznými hranami. Může dojít ke zranění uživatele.
 - ▶ Používejte pracovní rukavice vyrobené z odolného materiálu.
- Při ostření se řezný nůž může silně zahřát. Uživatel se může popálit.
 - ▶ Počkejte, než řezný nůž vychladne.
 - ▶ Používejte pracovní rukavice vyrobené z odolného materiálu.

5 Příprava sekačky na trávu k použití

5.1 Příprava sekačky na trávu k použití

Před každým zahájením práce je nutno provést následující kroky:

- ▶ Ujistěte se, že následující součásti jsou v bezpečném technickém stavu:
 - sekačka na trávu, 4.6.1.
 - řezný nůž, 4.6.2.
 - akumulátor, 4.6.3.
- ▶ Zkontrolujte akumulátor, 12.3.
- ▶ Nabijte akumulátor na plnou kapacitu, 6.1.
- ▶ Sekačku na trávu očistěte, 17.2.
- ▶ Zkontrolujte řezný nůž, 12.2.
- ▶ Namontujte vodicí držadlo, 7.1.
- ▶ Odklopte a nastavte vodicí držadlo, 8.1.

- ▶ V případě, že probíhá sečení a posečená tráva se má zachycovat do sběrného koše na trávu: Zavěste sběrný koš na trávu,  7.2.2.
- ▶ V případě, že probíhá sečení a posečená tráva se má vyhazovat za sekačku: Sundejte sběrný koš na trávu,  7.2.3.
- ▶ Nastavte výšku sečení,  13.2.
- ▶ Zkontrolujte ovládací prvky,  12.1.
 - ▶ V případě, že během kontroly ovládacích prvků červeně blikají 3 LED: Vytáhněte bezpečnostní klíč, vyjměte akumulátor a vyhledejte odborného prodejce výrobků STIHL. Sekačka na trávu má poruchu.
- ▶ V případě, že kroky nelze provést: Sekačku na trávu nepoužívejte a vyhledejte odborného prodejce výrobků STIHL.

6 Nabíjení akumulátoru a světla LED

6.1 Nabíjení akumulátoru

Délka doby nabíjení závisí na různých vlivech, např. na teplotě akumulátoru nebo na teplotě okolí. Skutečná délka doby nabíjení se může odchýlovat od uvedené délky doby nabíjení. Délka doby nabíjení je uvedena pod

www.stihl.com/charging-times

- ▶ Akumulátor nabíjet tak, jak je to popsáno v návodu k použití pro nabíječky STIHL AL 101, 300, 500.

6.2 Zobrazení stavu nabití

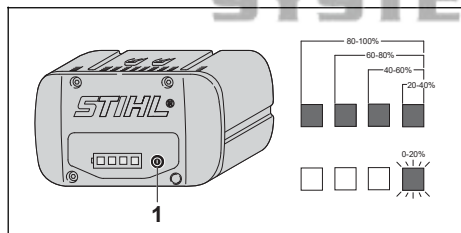

- ▶ Stiskněte tlačítko (1). Kontrolky LED, které se rozsvítí zeleně na dobu asi 5 sekund, udávají stav nabití.
- ▶ V případě, že pravá kontrolka LED zeleně bliká: Nabíjte akumulátor.

6.3 LED na akumulátoru

LED mohou udávat stav nabití akumulátoru nebo signalizovat poruchy. LED mohou svítit nebo blikat zeleně nebo červeně.

Pokud LED svítí nebo blikají zeleně, udávají nabití.

- ▶ Pokud LED svítí nebo blikají červeně: Odstraňte poruchy,  20.1. Sekačka na trávu nebo akumulátor má poruchu.

7 Smontování sekačky na trávu

7.1 Montáž vodicího držadla

- ▶ Sekačku na trávu vypněte, vytáhněte bezpečnostní klíč a vyjměte akumulátor.
- ▶ Sekačku na trávu postavte na rovnou plochu.

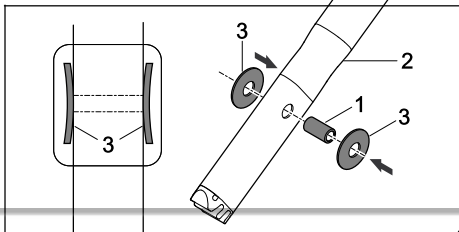

- ▶ Pouzdro (1) zatlačte do otvorů na horním dílu vodicího držadla (2).
- ▶ Talířové pružiny (3) nasuňte na pouzdro vyklenutím dovnitř.

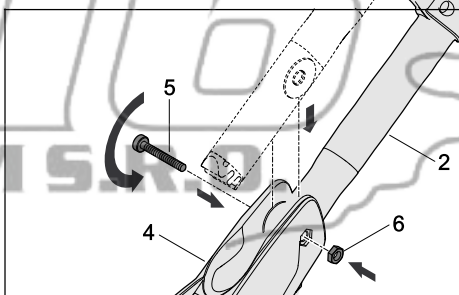

- ▶ Horní díl vodicího držadla (2) zasuňte do konzoly vodicího držadla (4).
- ▶ Šroub (5) prostrčte skrz otvory do konzoly vodicího držadla (4) a pouzdra v horním dílu vodicího držadla (2).
- ▶ Matici (6) vložte do otvoru v konzole vodicího držadla (4).
- ▶ Šroub (5) pevně utáhněte.

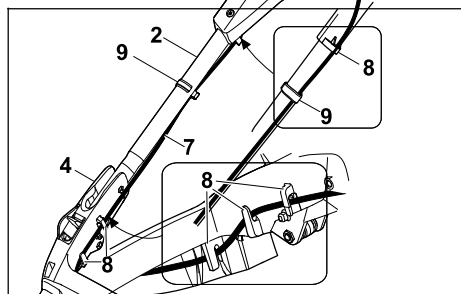

- ▶ Zatlačte kabel (7) do držáků (8).
- ▶ Upevněte kabel (7) na vodícím držadle přičtyčkou kabelu (9).

Vodící držadlo se již nemusí znovu demontovat.

7.2 Sestavení, zavěšení a vyvěšení sběrného koše na trávu

7.2.1 Smontování sběrného koše na trávu

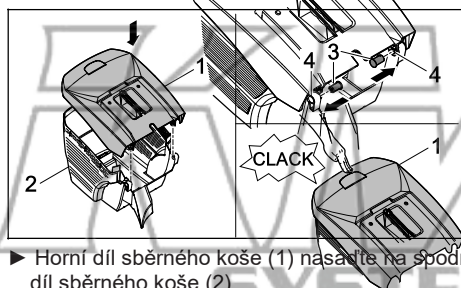

- ▶ Horní díl sběrného koše (1) nasadíte na spodní díl sběrného koše (2).
 - ▶ +Čepy (3) zatlačte zevnitř do otvorů (4).
 - ▶ Horní díl sběrného koše (1) zatlačte směrem dolů.
- Horní díl sběrného koše slyšitelně zaklapne.

7.2.2 Zavěšení sběrného koše na trávu

- ▶ Vypněte sekačku.
- ▶ Postavte sekačku na trávu na rovnou plochu.

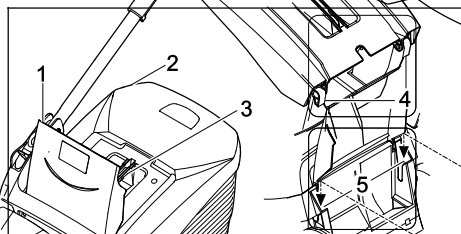

- ▶ Otevřete a podržte vyhazovací klapku (1).
- ▶ Uchopte sběrný koš na trávu (2) za rukojeť (3) a zavěste jej pomocí háčků (4) do úchytlů (5).
- ▶ Vyhazovací klapku (1) položte na sběrný koš na trávu (2).

7.2.3 Vyvěšení sběrného koše na trávu

- ▶ Sekačku na trávu vypněte.
- ▶ Postavte sekačku na trávu na rovnou plochu.
- ▶ Vyhazovací klapku otevřete a podržte.
- ▶ Sejměte sběrný koš na trávu pomocí rukojeti směrem nahoru.
- ▶ Zavřete vyhazovací klapku.

8 Nastavení sekačky na trávu pro uživatele

8.1 Nastavení vodícího držadla

- ▶ Sekačku na trávu vypněte, vytáhněte bezpečnostní klíč a vyjměte akumulátor.
- ▶ Postavte sekačku na trávu na rovnou plochu.

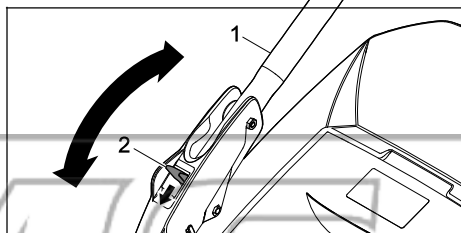

- ▶ Vodící držadlo (1) pevně držte.
- ▶ Páku (2) zatlačte směrem dolů a podržte.
- ▶ Vodící držadlo (1) přestavte do požadované polohy.
- ▶ Páku (2) pusťte a dbejte na to, aby se vodící držadlo úplně zaaretovalo.

8.2 Složení vodícího držadla

Při přepravě nebo uskladnění lze vodící držadlo složit.

- ▶ Sekačku na trávu vypněte, vytáhněte bezpečnostní klíč a vyjměte akumulátor.
- ▶ Postavte sekačku na trávu na rovnou plochu.
- ▶ Podržte páku stisknutou.
- ▶ Překlopte vodící držadlo dopředu.

9 Vsazení a vyjmutí akumulátoru

9.1 Vložení akumulátoru

RMA 443 PV a RMA 448 PV:

Sekačky na trávu RMA 443 PV a RMA 448 PV lze provozovat se dvěma akumulátory. Jakmile je akumulátor nacházející se v první přihrádce pro akumulátor (3) vybitý, dojde k automatickému přepnutí na napájení z akumulátoru ve druhé přihrádce pro akumulátor (4). Během práce musí být vždy vložen akumulátor v první přihrádce pro akumulátor (3).

RMA 443 VC a RMA 448 VC:

Sekačky na trávu RMA 443 VC a RMA 448 VC jsou vybaveny jednou přihrádkou pro akumulátor (3) a jednou přepravní přihrádkou (4). Provoz sekaček na trávu je možný pouze s akumulátorem vloženým v přihrádce pro akumulátor (3). V přepravní přihrádce (4) lze převážet náhradní akumulátor.

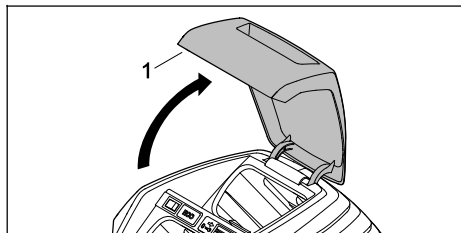

- ▶ Otevřete klapku (1) až na doraz a podržte ji.

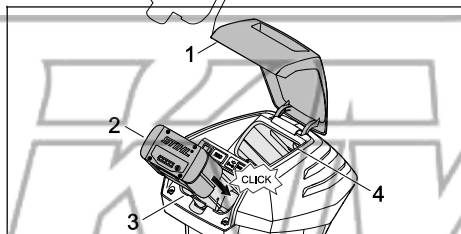

- ▶ Akumulátor (2) zatlačte až na doraz do přihrádky na akumulátor (3). Akumulátor (2) slyšitelně zapadne a je zajištěný.
- ▶ V případě, že se převáží druhý akumulátor: akumulátor vložte do přihrádky pro akumulátor (4) nebo do přepravní přihrádky (4). Akumulátor slyšitelně zapadne a je zajištěný.
- ▶ Zavřete klapku (1).

9.2 Vymutí akumulátoru

- ▶ Postavte sekačku na trávu na rovnou plochu.
- ▶ Otevřete klapku (1) až na doraz a podržte ji.

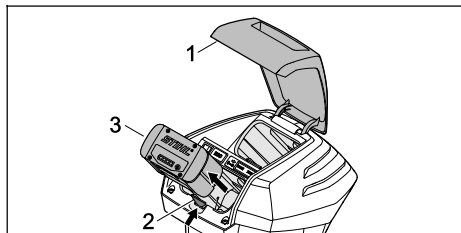

- ▶ Stiskněte aretační páku (2). Akumulátor (3) je odjištěn.
- ▶ Vyměňte akumulátor (3).

- ▶ Zavřete klapku (1).

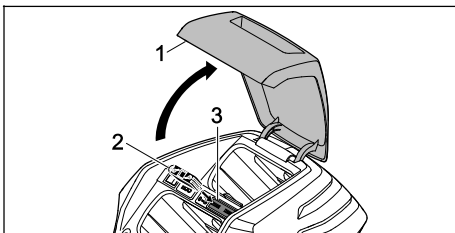
10 Zasunutí a vytažení bezpečnostního klíče**10.1 Zasunutí bezpečnostního klíče**

- ▶ Otevřete klapku (1) až na doraz a podržte ji.
- ▶ Zasuňte bezpečnostní klíč (2) do otvoru (3) pro klíč.
- ▶ Zavřete klapku (1).

10.2 Vytažení bezpečnostního klíče

- ▶ Otevřete klapku až na doraz a podržte ji.
- ▶ Vytáhněte bezpečnostní klíč.
- ▶ Zavřete klapku.
- ▶ Bezpečnostní klíč uchovávejte mimo dosah dětí.

11 Zapnutí a vypnutí sekačky na trávu**11.1 Zapnutí a vypnutí řezného nože****11.1.1 Zapnutí řezného nože**

- ▶ Sekačku na trávu postavte na rovnou plochu.

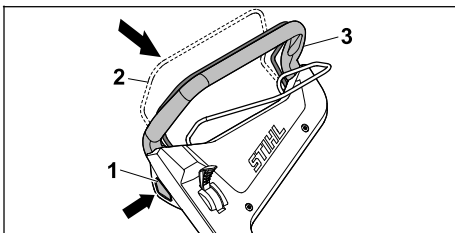

- ▶ Pravou rukou stiskněte blokovací knoflík (1) a podržte jej stisknutý.
- ▶ Levou rukou přitáhněte spínací oblouk pro sečení (2) až na doraz ve směru k vodicímu držadlu (3) a podržte jej tak, aby palec ruky obemknuhl vodicí držadlo (3). Řezný nůž se otáčí.
- ▶ Uvolněte blokovací knoflík (1).

- ▶ Pevně přidržete vodící držadlo (3) a spínací oblouk pro sečení (2) pravou rukou tak, aby palec ruky obemkl vodící držadlo (3).

11.1.2 Vypnutí řezného nože.

- ▶ Uvolněte spínací oblouk pro sečení.
 - ▶ Počkejte, dokud se řezný nůž nepřestane otáčet.
 - ▶ Pokud se řezný nůž nadále otáčí: Vytáhněte bezpečnostní klíč, vyjměte akumulátor a vyhledejte odborného prodejce výrobků STIHL.
- Sekačka na trávu je vadná.

11.2 Zapnutí a vypnutí vlastního jezdce

11.2.1 Zapnutí vlastního jezdce

Pomocí páky lze předem zvolit vždy maximální možnou rychlost jezdce v 5 stupních. Posunutím páky směrem k ↗ se maximální možná rychlost jezdce zvýší, směrem k ↘ sníží.

V poloze **▣** je vlastní jezdce deaktivován.

Pomocí spínacího oblouku pro vlastní jezdce lze regulovat rychlost vždy o 2,0 km/h až po dosažení předem zvolené maximální rychlosti. S přitážením spínacího oblouku pro vlastní jezdce směrem k vodícímu držadlu rychlost narůstá, **▣** 21.1.

Nastavená rychlost má vliv na výdrž akumulátoru. Při nižší rychlosti vydrží akumulátor déle.

- ▶ Sekačku na trávu postavte na rovnou plochu.
- ▶ Zapnutí řezného nože

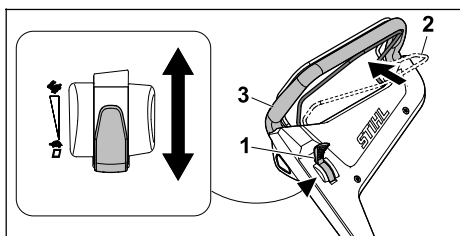

- ▶ Páku (1) nastavte do požadované polohy.
- ▶ Levou rukou přitáhněte spínací oblouk pro vlastní jezdce (2) až na doraz ve směru k vodícímu držadlu (3) a podržte jej tak, aby palec ruky obemkl vodící držadlo (2). Sekačka na trávu se rozjede.

11.2.2 Vypnutí vlastního jezdce

- ▶ Uvolněte spínací oblouk pro vlastní jezdce.
- ▶ Počkejte, než sekačka na trávu zůstane stát.
- ▶ Pokud se sekačka na trávu nadále pohybuje účinkem vlastního jezdce: Vytáhněte bezpeč-

nostní klíč, vyjměte akumulátor a vyhledejte odborného prodejce výrobků STIHL.
Sekačka na trávu je vadná.

12 Kontrola sekačky na trávu a akumulátoru

12.1 Vyzkoušení ovládacích prvků

Blokovací knoflík a spínací oblouk pro sečení

- ▶ Vytáhněte bezpečnostní klíč.
 - ▶ Vyjměte akumulátor.
 - ▶ Stiskněte a opět uvolněte blokovací knoflík.
 - ▶ Přitáhněte spínací oblouk pro sečení zcela ve směru k vodícímu držadlu a opět jej uvolněte.
 - ▶ V případě, že blokovací knoflík nebo spínací oblouk pro sečení mají obtížný chod nebo se nevracejí účinkem pružiny do výchozí polohy: sekačku na trávu nepoužívejte a vyhledejte odborného prodejce výrobků STIHL.
- Blokovací knoflík nebo spínací oblouk pro sečení je vadný.

Spínací oblouk pro vlastní jezdce

- ▶ Vytáhněte bezpečnostní klíč.
 - ▶ Vyjměte akumulátor.
 - ▶ Přitáhněte spínací oblouk pro vlastní jezdce zcela ve směru k vodícímu držadlu a opět jej uvolněte.
 - ▶ V případě, že spínací oblouk pro vlastní jezdce má obtížný chod nebo se nevrací účinkem pružiny do výchozí polohy: sekačku na trávu nepoužívejte a vyhledejte odborného prodejce výrobků STIHL.
- Spínací oblouk pro vlastní jezdce je vadný.

Páka

- ▶ Vytáhněte bezpečnostní klíč.
 - ▶ Vyjměte akumulátor.
 - ▶ Páku dejte do polohy **↗**, poté do polohy **↘**.
 - ▶ Pokud má páka jezdce velmi lehký chod: sekačku na trávu nepoužívejte a vyhledejte odborného prodejce výrobků STIHL.
- Páka je vadná.

Zapnutí sekačky na trávu

- ▶ Zasuňte bezpečnostní klíč.
 - ▶ Vložte akumulátor.
 - ▶ Pravou rukou stiskněte blokovací knoflík a podržte jej stisknutý.
 - ▶ Levou rukou přitáhněte spínací oblouk pro sečení až na doraz ve směru k vodícímu držadlu a podržte jej tak, aby palec ruky obemkl vodící držadlo.
- Řezný nůž se otáčí.

- ▶ V případě, že červeně blikají 3 LED: Vytáhněte bezpečnostní klíč, vyjměte akumulátor a vyhledejte odborného prodejce výrobků STIHL.
- Sekačka na trávu má poruchu.
- ▶ Uvolněte blokovací knoflík a spínací oblouk pro sečení.
Po uplynutí krátké doby se řezný nůž přestane otáčet.
- ▶ V případě, že se řezný nůž nadále otáčí: Vytáhněte bezpečnostní klíč, vyjměte akumulátor a vyhledejte odborného prodejce výrobků STIHL.
- Sekačka na trávu je vadná.

Zapnutí vlastního pojezdu

- ▶ Zasuňte bezpečnostní klíč.
- ▶ Vložte akumulátor.
- ▶ Levou rukou přitáhněte spínací oblouk pro vlastní pojezd až na doraz ve směru k vodičímu držadlu a podržte jej tak, aby palec ruky obemknuł vodič držadlo.
- Sekačka na trávu se rozjede.
- ▶ Uvolněte spínací oblouk pro vlastní pojezd. Sekačka na trávu zůstane stát.
- ▶ Pokud se sekačka na trávu nadále pohybuje účinkem vlastního pojezdu: Vyměňte akumulátor a vyhledejte odborného prodejce výrobků STIHL.
- Sekačka na trávu je vadná.

12.2 Kontrola řezného nože

Sekačku na trávu vypněte, vytáhněte bezpečnostní klíč a vyjměte akumulátor.
Kontrolu sekačky na trávu, viz 17.1.

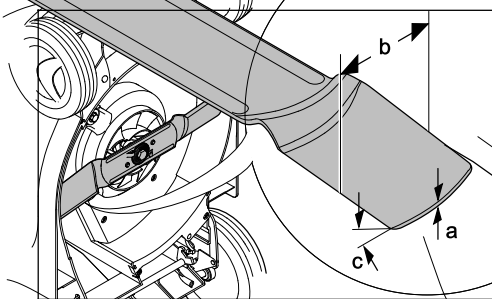

- ▶ Změřte následující:
 - tloušťku a
 - šířku b
 - úhel ostří c
- ▶ V případě, že není zachována alespoň minimální šířka nebo minimální tloušťka: vyměňte řezný nůž, viz 21.2.
- ▶ V případě, že není dodržen úhel ostří: naostřete řezný nůž, viz 21.2.

- ▶ Pokud přetrvávají nejasnosti: vyhledejte odborného prodejce výrobků STIHL.

12.3 Kontrola akumulátoru

- ▶ Stisknout tlačítko na akumulátoru. Světla LED svítí nebo blikají.
- ▶ Pokud světla LED nesvítí nebo neblinkají: akumulátor nepoužívat a vyhledat odborného prodejce výrobků STIHL.
- V akumulátoru je porucha.

13 Práce se sekačkou na trávu

13.1 Držení a vedení sekačky na trávu

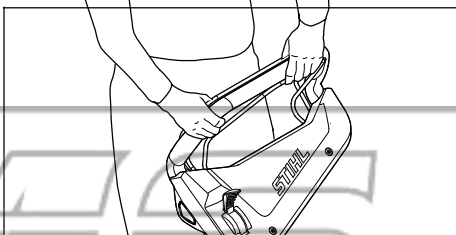

- ▶ Vodičí držadlo je třeba pevně držet oběma rukama tak, že ho palce obepínají.

13.2 Nastavení výšky sečení

Lze nastavovat 6 výšek sečení:

- 25 mm = poloha 1
- 30 mm = poloha 2
- 40 mm = poloha 3
- 50 mm = poloha 4
- 60 mm = poloha 5
- 75 mm = poloha 6

Tyto polohy jsou uvedeny na sekačce na trávu.

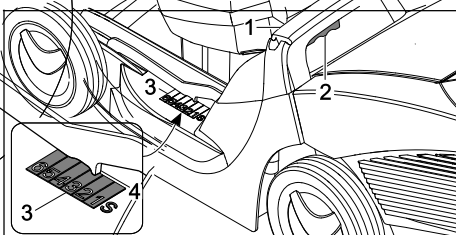

- ▶ Pevně podržte sekačku za rukojeť (1).
- ▶ Stiskněte páku (2) a podržte ji.
- ▶ Nastavte sekačku na trávu zvedáním a spouštěním do požadované polohy. Aktuální výšku sečení můžete zjistit na ukazateli výšky sečení (3) pomocí značky (4).

- Uvolněte páku (2).
- Sekačka na trávu se zaaretuje.

13.3 Zapnutí režimu ECO

Je-li zapnutý režim ECO, sekačka na trávu rozpoznává aktuální pracovní podmínky a automaticky nastavuje vhodné otáčky řezného nože.

Tím je možno prodlužovat dobu běhu akumulátoru.

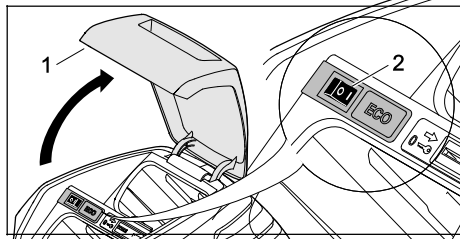

- Otevřete klapku (1) až na doraz a podržte ji.
- Přestavte spínač ECO (2) do polohy I.
- Zavřete klapku (1).

13.4 Sečení

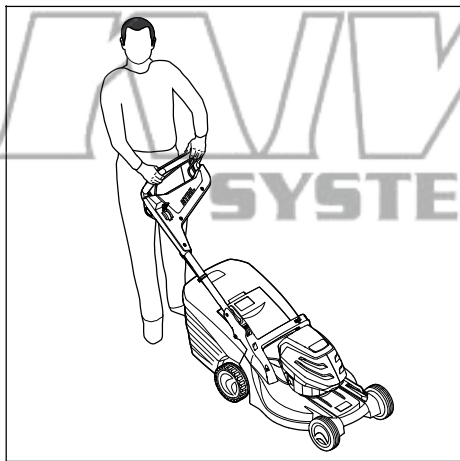

- V případě, že se pracuje se zapnutým vlastním pojezdem: pohybujte se se sekačkou na trávu dopředu a mějte ji pod kontrolou.
- V případě, že se pracuje s vypnutým vlastním pojezdem: pohybujte se se sekačkou pomalu dopředu a mějte ji pod kontrolou.

13.5 Vyprázdnění sběrného koše na trávu

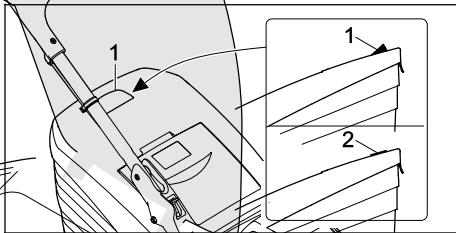

Proud vzduchu, který vzniká rotací řezného nože, zvedá indikátor naplnění (1). S naplněním sběrného koše na trávu proud vzduchu zeslábně. Pokud je proud vzduchu příliš slabý, klesne indikátor naplnění (2) do klidového stavu. To znamená, že je nutné sběrný koš na trávu vyprázdnit.

Indikátor naplnění spolehlivě funguje pouze při optimálním proudu vzduchu. Proud vzduchu a funkce indikátoru naplnění mohou negativně ovlivňovat vnější vlivy, jako je mokrá, hustá nebo vysoká tráva, nízké stupně výšky sečení, znečištění a podobně.

- Pokud indikátor naplnění klesne do klidového stavu: vyprázdněte sběrný koš na trávu.
- Vypněte sekačku na trávu.

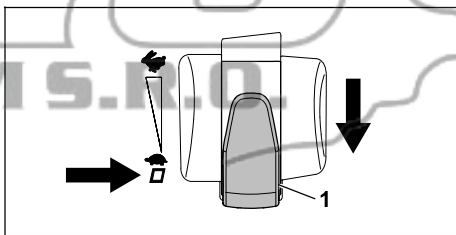

- Páku pro výběr rychlosti pojezdu (1) dejte do polohy □.
- Sundejte sběrný koš na trávu.

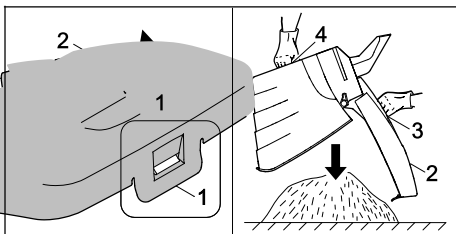

- Otevřete uzavírací příložku (1).
- Horní díl sběrného koše (2) vyklapte pomocí rukojeti (3) nahoru a držte.

- ▶ Druhou rukou pevně přidržujte dolní rukojeť (4).
- ▶ Vyprázdněte sběrný koš na trávu.
- ▶ Sběrný koš na trávu zaklapněte.
- ▶ Zavěste sběrný koš na trávu.

14 Po skončení práce

14.1 Po ukončení práce

- ▶ Sekačku na trávu vypněte, vytáhněte bezpečnostní klíč a vyjměte akumulátor.
- ▶ V případě, že je sekačka na trávu mokrá: Nechejte sekačku na trávu uschnout.
- ▶ V případě, že je akumulátor mokrá: Nechejte akumulátor uschnout.
- ▶ Sekačku na trávu očistěte.
- ▶ Akumulátor očistěte.

15 Přeprava

15.1 Přeprava sekačky na trávu

- ▶ Sekačku na trávu vypněte. Řezný nůž se nesmí otáčet.
- ▶ Vytáhněte bezpečnostní klíč a vyjměte akumulátor.

Posunování sekačky na trávu

- ▶ Sekačku na trávu posouvajte dopředu pomalu a mějte ji pod kontrolou.

Přenesení sekačky na trávu

- ▶ Při práci noste pracovní rukavice z odolného materiálu.

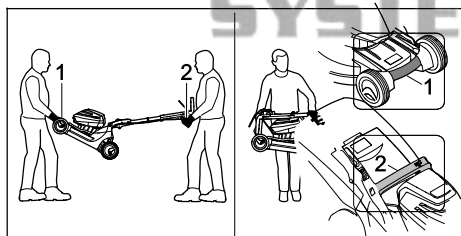

- ▶ V případě, že sekačku na trávu přenáší dvě osoby:
 - ▶ Sekačku na trávu je třeba přenášet tak, že ji pevně oběma rukama drží jedna osoba za transportní držadlo (1) a druhá osoba za vodicí držadlo (2).
 - ▶ Sekačku na trávu je třeba zvedat a přenášet ve dvou osobách.
- ▶ V případě, že sekačku na trávu přenáší jedna osoba:
 - ▶ Složte vodicí držadlo.
 - ▶ Při přenášení pevně držte sekačku na trávu jednou rukou za transportní držadlo (1) a druhou rukou za rukojeť (2).

- ▶ Sekačku na trávu zvedněte a přeneste.

Přeprava sekačky na trávu vozidlem

- ▶ Stojící sekačku na trávu zajistěte tak, aby se nemohla převrátit ani pohybovat.

15.2 Přeprava akumulátoru

- ▶ Vypněte sekačku na trávu a vyjměte akumulátor.
- ▶ Ujistěte se, že akumulátor je v bezpečném technickém stavu.
- ▶ Akumulátor zabalte tak, aby byly splněny následující podmínky:
 - Obal je elektricky nevodivý.
 - Akumulátor se v obalu nemůže pohybovat.
- ▶ Obal zajistěte tak, aby se nemohl pohybovat.

Na akumulátor se vztahují požadavky, které jsou kladeny na přepravu nebezpečného zboží. Akumulátor je klasifikován jako UN3480 (lithium-iontové baterie) a byl přezkoušen podle části III, pododstavce 38.3 příručky UN „Zkoušky a kritéria“.

Přepavní předpisy naleznete na adrese www.stihl.com/safety-data-sheets.

16 Skladování

16.1 Uskladnění sekačky na trávu

- ▶ Sekačku na trávu vypněte, vytáhněte bezpečnostní klíč a vyjměte akumulátor.
- ▶ Sekačku na trávu uskladněte tak, aby byly splněny následující podmínky:
 - Sekačka na trávu je mimo dosah dětí.
 - Sekačka na trávu je čistá a suchá.
 - Sekačka na trávu se nemůže převrátit.
 - Sekačka na trávu nemůže odjet z místa.



16.2 Uchovávání akumulátoru

Společnost STIHL doporučuje uchovávat akumulátor ve stavu nabití mezi 40 % a 60 % (2 zelené svítlíky LED).

- ▶ Akumulátor uchovávejte tak, aby byly splněny následující podmínky:
 - Akumulátor je mimo dosah dětí.
 - Akumulátor je čistý a suchý.
 - Akumulátor se nachází v uzavřené místnosti.
 - Akumulátor je oddělen od sekačky na trávu i od nabíječky.
 - Akumulátor je umístěn v elektricky nevodivém obalu.
 - Akumulátor je uložen v prostředí, jehož teplota je v rozsahu od $-10\text{ }^{\circ}\text{C}$ do $+50\text{ }^{\circ}\text{C}$.

17 Čištění

17.1 Odstavení sekačky na trávu

- ▶ Sekačku na trávu vypněte, vytáhněte bezpečnostní klíč a vyjměte akumulátor.
- ▶ Postavte sekačku na trávu na rovnou plochu.
- ▶ Vyvěste sběrný koš na trávu.
- ▶ Nastavte výšku sečení do nevyšší polohy.  13.2
- ▶ Nastavte horní díl vodicího držadla do nejnižší polohy,  8.1.

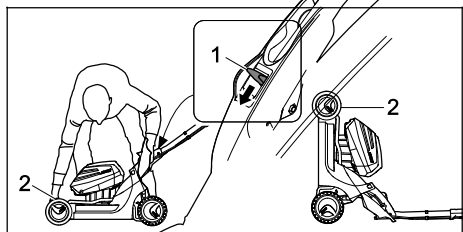

- ▶ Levou rukou zatlačte páku (1) směrem dolů a podržte ji.
- ▶ Sekačku na trávu uchopte pravou rukou pevně za přepravní rukojeť (2) a postavte zvednutím směrem dozadu.

17.2 Čištění sekačky na trávu

- ▶ Sekačku na trávu vypněte, vytáhněte bezpečnostní klíč a vyjměte akumulátor.
- ▶ K čištění sekačky na trávu použijte vlhkou tkaninu.
- ▶ Vyhazovací kanál čistěte měkkým kartáčem nebo vlhkou tkaninou.
- ▶ Odstraňte cizí tělesa z příhrádky na akumulátor a použijte vlhkou tkaninu k očištění jejich povrchů.
- ▶ K čištění elektrických kontaktů v příhradce na akumulátor použijte štětec nebo měkký kartáč.
- ▶ K vyčištění větracích otvorů použijte štětec.
- ▶ Odstavte sekačku na trávu.
- ▶ Oblast okolo řezného nože i samotný řezný nůž očištěte pomocí dřevěné tyče, měkkého kartáče nebo vlhké tkaniny.

17.3 Čištění akumulátoru

- ▶ Akumulátor vyčistit vlhkým hadrem.

18 Údržba

18.1 Demontáž a montáž řezného nože

18.1.1 Demontáž řezného nože

- ▶ Sekačku na trávu vypněte, vytáhněte bezpečnostní klíč a vyjměte akumulátor.

▶ Odstavte sekačku na trávu.

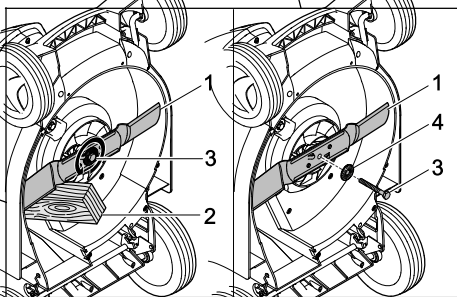

- ▶ Řezný nůž (1) zablokujte pomocí kusu dřeva (2).
- ▶ Vyšroubujte šroub (3) ve směru šipky a sejměte podložku (4).
- ▶ Sejměte řezný nůž (1).
- ▶ Šroub (3) a podložku (4) zlikvidujte. K montáži řezného nože (1) použijte nový šroub a novou podložku.

18.1.2 Montáž řezného nože

- ▶ Sekačku na trávu vypněte, vytáhněte bezpečnostní klíč a vyjměte akumulátor.
- ▶ Odstavte sekačku na trávu.

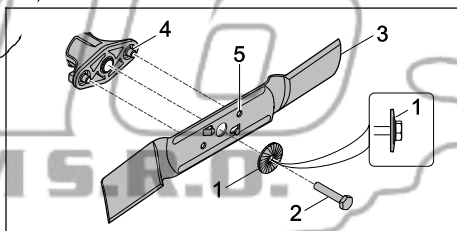

- ▶ Novou podložku (1) položte na nový šroub (2) tak, aby vyklenutí směřovalo ven.
- ▶ Na závit šroubu (2) naneste zajišťovací přípravek proti povolování šroubů Loctite 243.
- ▶ Řezný nůž (3) nasadte tak, aby výstupky na dosedací ploše (4) zapadly do vybrání (5).
- ▶ Zašroubujte šroub (2) společně s podložkou (1).

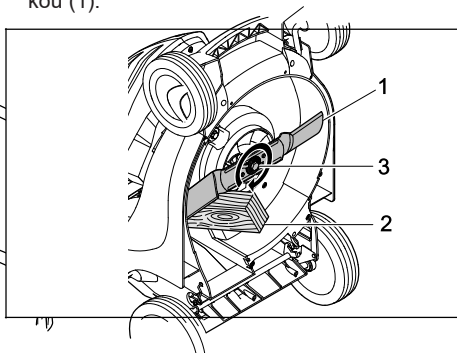

- ▶ Řezný nůž (1) zablokujte pomocí kusu dřeva (2).
- ▶ Šroub (3) utáhněte momentem 65 Nm.

18.2 Ostření a vyvažování řezného nože

Správné ostření a vyvažování řezného nože vyžaduje značnou zručnost.

Společnost STIHL doporučuje, aby provádění postupů ostření a vyvažování řezného nože bylo svěřováno odbornému prodejci výrobků STIHL.



VAROVÁNÍ

- Rezné hrany řezného nože jsou ostré. Uživatel se může pořezat.
 - ▶ Při práci noste pracovní rukavice z odolného materiálu.
- ▶ Sekačku na trávu vypněte, vytáhněte bezpečnostní klíč a vyjměte akumulátor.
- ▶ Proveďte odstavení sekačky na trávu.
- ▶ Vymontujte řezný nůž.
- ▶ Proveďte naostření řezného nože. Při tomto postupu je nutno dodržet úhel ostří a provádět ochlazování řezného nože,  21.2.

20 Odstranění poruch

20.1 Odstraňování poruch sekačky na trávu nebo akumulátoru

Porucha	LED na akumulátoru	Příčina	Opatření
Sekačka na trávu se po zapnutí nerozbíhá.	1 LED bliká zeleně.	Stav nabití akumulátoru je příliš nízký.	▶ Nabijte akumulátor.
	1 LED svítí červeně.	Akumulátor je příliš teplý nebo příliš studený.	▶ Vytáhněte bezpečnostní klíč. ▶ Vyjměte akumulátor. ▶ Nechejte akumulátor vychladnout nebo zahřát.
	3 LED blikají červeně.	Sekačka na trávu má poruchu.	▶ Vytáhněte bezpečnostní klíč. ▶ Vyjměte akumulátor. ▶ Očistěte elektrické kontakty v příhradce pro akumulátor. ▶ Vložte akumulátor. ▶ Zapněte sekačku na trávu. ▶ Pokud nadále červeně blikají 3 LED: Sekačku na trávu nepoužívejte a vyhledejte odborného prodejce výrobků STIHL.
	3 LED svítí červeně.	Sekačka na trávu je příliš teplá.	▶ Vytáhněte bezpečnostní klíč. ▶ Vyjměte akumulátor. ▶ Nechejte sekačku na trávu vychladnout.
	4 LED blikají červeně.	Vyskytla se porucha v akumulátoru.	▶ Vyjměte akumulátor a znovu jej vložte. ▶ Zapněte sekačku na trávu. ▶ Pokud nadále červeně blikají 4 LED: Akumulátor nepoužívejte a vyhledejte odborného prodejce výrobků STIHL.

Během ostření nesmí docházet k modrání materiálu řezného nože.

- ▶ Namontujte řezný nůž.
- ▶ V případě, že přetrvávají nejasnosti: Vyhledejte odborného prodejce výrobků STIHL.

19 Oprava

19.1 Oprava sekačky na trávu a akumulátoru

Uživatel nemůže provádět opravy sekačky na trávu, nože a akumulátoru vlastními silami.

- ▶ V případě, že dojde k poškození sekačky na trávu nebo nože: Sekačku na trávu nebo nůž nepoužívejte a vyhledejte odborného prodejce výrobků STIHL.
- ▶ V případě, že je akumulátor vadný nebo poškozený: Vyměňte akumulátor.
- ▶ V případě, že jsou štítky s bezpečnostními upozorněními nečitelné nebo poškozené: Nechejte štítky s bezpečnostními upozorněními vyměnit odborným prodejcem výrobků STIHL.

Porucha	LED na akumulátoru	Příčina	Opatření
		Elektrické spojení mezi sekačkou na trávu a akumulátorem je přerušeno.	<ul style="list-style-type: none"> ▶ Vytáhněte bezpečnostní klíč. ▶ Vyměňte akumulátor. ▶ Očistěte elektrické kontakty v příhradce pro akumulátor. ▶ Zasuňte bezpečnostní klíč. ▶ Vložte akumulátor.
		Sekačka na trávu nebo akumulátor jsou vlhké.	<ul style="list-style-type: none"> ▶ Vytáhněte bezpečnostní klíč. ▶ Vyměňte akumulátor. ▶ Sekačku na trávu očistěte. ▶ Nechejte sekačku na trávu nebo akumulátor uschnout.
		Odpor proti pohybu řezného nože je příliš velký.	<ul style="list-style-type: none"> ▶ Nastavte větší výšku sečení. ▶ Sekačku na trávu zapínejte v nižší travě.
		Oblast okolo řezného nože je ucpaná.	<ul style="list-style-type: none"> ▶ Sekačku na trávu očistěte.
Vlastní pojezd nefunguje.		Vyskytla se porucha vlastního pojezdu.	<ul style="list-style-type: none"> ▶ Vyhledejte odborného prodejce výrobků STIHL.
Sekačka na trávu se během provozu vypíná.	3 LED svítí červeně.	Sekačka na trávu je příliš teplá.	<ul style="list-style-type: none"> ▶ Vytáhněte bezpečnostní klíč. ▶ Vyměňte akumulátor. ▶ Nechejte sekačku na trávu vychladnout. ▶ Sekačku na trávu očistěte. ▶ Sekačku na trávu nezapínejte příliš často během krátké doby. ▶ Pokud se pracuje se zapnutým vlastním vozem: Vypněte vlastní pojezd. ▶ Pokud se pracuje s vypnutým vlastním vozem: Kráčejte vpřed pomaleji. ▶ Nastavte větší výšku sečení. ▶ Sekejte nižší trávu.
		Řezný nůž je blokován.	<ul style="list-style-type: none"> ▶ Vytáhněte bezpečnostní klíč. ▶ Vyměňte akumulátor. ▶ Sekačku na trávu očistěte.
		Vyskytla se elektrická porucha.	<ul style="list-style-type: none"> ▶ Vyměňte akumulátor a znovu jej vložte. ▶ Zapněte sekačku na trávu.
Sekačka na trávu při provozu silně vibruje.		Šroub řezného nože je povolný.	<ul style="list-style-type: none"> ▶ Šroub pevně utáhněte.
		Řezný nůž není správně vyvážený.	<ul style="list-style-type: none"> ▶ Provedte vyvážení a naostření řezného nože.
Provozní doba sekačky na trávu je příliš krátká.		Akumulátor není nabitý na plnou kapacitu.	<ul style="list-style-type: none"> ▶ Nabijte akumulátor na plnou kapacitu.
		Je překročena doba životnosti akumulátoru.	<ul style="list-style-type: none"> ▶ Vyměňte akumulátor.
		Oblast okolo řezného nože je ucpaná.	<ul style="list-style-type: none"> ▶ Sekačku na trávu očistěte.
		Řezný nůž je tupý nebo opotřebovaný.	<ul style="list-style-type: none"> ▶ Provedte vyvážení a naostření řezného nože.
		Odpor proti pohybu řezného nože je příliš velký.	<ul style="list-style-type: none"> ▶ Pokud se pracuje se zapnutým vlastním vozem: Vypněte vlastní pojezd. ▶ Pokud se pracuje s vypnutým vlastním vozem: Kráčejte vpřed pomaleji. ▶ Nastavte větší výšku sečení. ▶ Sekejte nižší trávu.

Porucha	LED na akumulátoru	Příčina	Opatření
Akumulátor se vzpřičil při vkládání do přihrádky pro akumulátor.		Vodítka nebo elektrické kontakty v přihrádce pro akumulátor jsou znečištěné.	► Sekačku na trávu očistěte.
Po vložení akumulátoru do nabíječky se nezahajuje nabíjení.	1 LED svítí červeně.	Akumulátor je příliš teplý nebo příliš studený.	► Nechejte akumulátor vložený v nabíječce. Postup nabíjení se automaticky spustí, jakmile bude dosaženo teploty v přípustném rozsahu.
Tráva je sečena nepravidelně nebo na trávníku zůstávají žlutá místa.		Řezný nůž je tupý nebo opotřebovaný.	► Proveďte vyvážení a naostření řezného nože.
		Odpor proti pohybu řezného nože je příliš velký	► Pokud se pracuje se zapnutým vlastním vozem: Vypněte vlastní vozidlo. ► Pokud se pracuje s vypnutým vlastním vozem: Kráčejte vpřed pomaleji. ► Nastavte větší výšku sečení. ► Sekejte nižší trávu.

21 Technická data

21.1 Sekačka na trávu STIHL

**RMA 443.2 VC,
RMA 443.2 PV,
RMA 448.2 VC, RMA 448.2 PV**

- Vhodný akumulátor: STIHL AP
- Hmotnost bez akumulátoru:
 - RMA 443.2 VC: 23,4 kg
 - RMA 443.2 PV: 23,6 kg
 - RMA 448.2 VC: 24,4 kg
 - RMA 448.2 PV: 24,6 kg
- Maximální objem sběrného koše na trávu: 55 l
- Šířka záběru při sečení:
 - RMA 443.2 VC, RMA 443.2 PV: 41 cm
 - RMA 448.2 VC, RMA 448.2 PV: 46 cm
- Otáčky: 3150 min⁻¹
- Otáčky v režimu ECO: 2800 min⁻¹
- Minimální rychlost jezdce: 2,0 km/h
- Maximální rychlost jezdce (podle použitého akumulátoru):
 - s AP 100: 3,0 km/h
 - s AP 200: 3,7 km/h
 - s AP 300: 4,5 km/h

Doba běhu je uvedena na adrese www.stihl.com/battery-life.

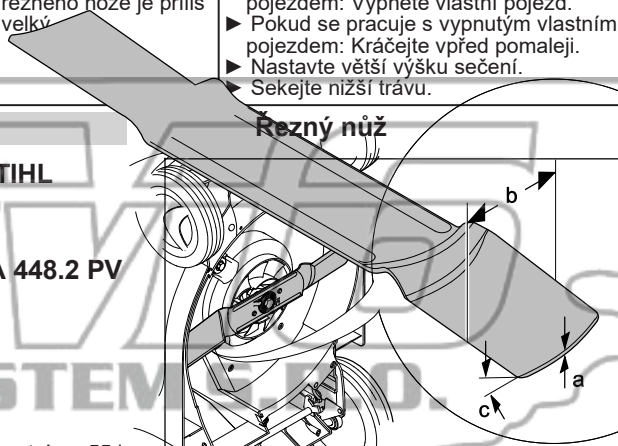

- Minimální tloušťka a: 2 mm
- Minimální šířka b: 55 mm
- Úhel ostří c: 30°

21.3 Akumulátor STIHL AP

- technologie akumulátoru: lithium-iontová
- napětí: 36 V
- kapacita v Ah: viz výkonový štítek
- obsah energie ve Wh: viz výkonový štítek
- hmotnost v kg: viz výkonový štítek
- přípustné tepelné pásmo pro použití a skladování: - 10 °C až + 50 °C

21.4 Hodnoty zvuku a vibrací

RMA 443.2 VC, RMA 443.2 PV

Hodnota K pro hladinu akustického tlaku činí 2 dB(A). Hodnota K pro hladinu akustického výkonu činí 1,2 dB(A). Hodnota K pro hodnoty vibrace činí 1,1 m/s².

- Hladina akustického tlaku L_{pA} měřená podle normy EN 60335-2-77: 77 dB(A)
- Garantovaná hladina akustického výkonu L_{WAAd} měřená podle směrnice 2000/14/EC / S.I. 2001/1701: 91 dB(A)
- Hodnota vibrací a_{hv} měřená podle norem EN 20643, EN 60335-2-77, vodící držadlo: 2,2 m/s²

RMA 448.2 VC, RMA 448.2 PV

Hodnota K pro hladinu akustického tlaku činí 2 dB(A). Hodnota K pro hladinu akustického výkonu činí 1,2 dB(A). Hodnota K pro hodnoty vibrace činí 0,9 m/s².

- Hladina akustického tlaku L_{pA} měřená podle normy EN 60335-2-77: 82 dB(A)
- Garantovaná hladina akustického výkonu L_{WAAd} měřená podle směrnice 2000/14/EC / S.I. 2001/1701: 95 dB(A)
- Hodnota vibrací a_{hv} měřená podle norem EN 20643, EN 60335-2-77, vodící držadlo: 1,8 m/s²

Uvedené hodnoty vibrací byly změřeny podle normované zkušební metody a mohou být používány ke vzájemnému porovnávání elektrických zařízení. Skutečné hodnoty vibrací se mohou od uvedených hodnot lišit v závislosti na způsobu používání. Uvedené hodnoty vibrací mohou být používány k prvnímu odhadu míry zatěžování vibracemi. Skutečné zatěžování vibracemi je nutno stanovovat odhadem. Je možno zohledňovat také doby, během kterých je elektrický stroj vypnutý, a doby, během kterých je stroj sice zapnutý, avšak běží bez zatížení.

Informace o plnění požadavků směrnice o vibracích při práci 2002/44/EC a S.I. 2005/1093 lze najít na www.stihl.com/vib.

21.5 REACH

REACH je názvem ustanovení EG o registraci, klasifikaci a povolení chemikálií.

Informace ohledně splnění ustanovení REACH se nacházejí pod www.stihl.com/reach.

22 Náhradní díly a příslušenství

22.1 Náhradní díly a příslušenství

STIHL Tyto symboly označují originální náhradní díly STIHL a originální příslušenství STIHL.

STIHL doporučuje používat originální náhradní díly STIHL a originální příslušenství STIHL.

Náhradní díly a příslušenství jiných výrobců nemohou být i přes pečlivý monitoring trhu firmou STIHL posouzeny ohledně jejich spolehlivosti, bezpečnosti a vhodnosti a STIHL také nemůže ručit za jejich použití.

Originální náhradní díly STIHL a originální příslušenství STIHL jsou k dostání u odborného prodejce výrobků STIHL.

22.2 Důležité náhradní díly

- řezný nůž RMA 443.2 VC, RMA 443.2 PV: 6338 702 0130
- řezný nůž RMA 448.2 VC, RMA 448.2 PV: 6358 702 0115
- šroub nože: 9008 319 9028
- podložka: 0000 702 6600

23 Likvidace

23.1 Likvidace sekačky na trávu

Informace týkající se likvidace obdržíte u odborného prodejce STIHL.

- ▶ Sekačku na trávu, řezný nůž, příslušenství i obaly je nutno zlikvidovat způsobem, který je v souladu s předpisy a šetrný k životnímu prostředí.

24 Prohlášení o konformitě EU

24.1 Sekačka na trávu STIHL RMA 443.2 VC, RMA 443.2 PV, RMA 448.2 VC, RMA 448.2 PV

STIHL Tirol GmbH
Hans Peter Stihl-Strasse 5
6336 Langkampfen

Rakousko

prohlašuje na svoji výhradní odpovědnost, že

- výrobek: akumulátorová sekačka na trávu
- výrobní značka: STIHL
- typ: RMA 443.2 VC, RMA 443.2 PV, RMA 448.2 VC, RMA 448.2 PV
- šifra záběru při sečení:
 - RMA 443.2 VC, RMA 443.2 PV: 41 cm
 - RMA 448.2 VC, RMA 448.2 PV: 46 cm
- sériové identifikační číslo:
 - RMA 443.2 VC, RMA 443.2 PV: 6338
 - RMA 448.2 VC, RMA 448.2 PV: 6358

splňuje příslušná nařízení směrnic 2000/14/EC, 2006/42/EC, 2014/30/EU a 2011/65/EU a byla vyvinuta a vyrobena v souladu s následujícími

normami platnými vždy k datu výroby:
EN 60335-1, EN 60335-2-77, EN 55014-1
a EN 55014-2.

Zapojený oznámený subjekt:
TÜV Rheinland LGA Products GmbH
Tillystraße 2

90431 Nürnberg, Německo

Při zjišťování měřené a zaručené hladiny akustického výkonu bylo postupováno podle přílohy VIII směrnice 2000/14/EC.

- Naměřená hladina akustického výkonu
RMA 443.2 VC, RMA 443.2 PV: 90,2 dB(A)
- Zaručená hladina akustického výkonu
RMA 443.2 VC, RMA 443.2 PV: 91 dB(A)
- Naměřená hladina akustického výkonu
RMA 448.2 VC, RMA 448.2 PV: 94,2 dB(A)
- Zaručená hladina akustického výkonu
RMA 448.2 VC, RMA 448.2 PV: 95 dB(A)

Technické dokumenty jsou uloženy u společnosti
STIHL Tirol GmbH.

Rok výroby a číslo stroje jsou uvedeny na sekačce na trávu.

V Langkampfnu dne 2. 1. 2020

STIHL Tirol GmbH

v zastoupení

Matthias Fleischer, vedoucí odboru výzkumu
a vývoje

v zastoupení

Sven Zimmermann, vedoucí kvality

25 Adresy

25.1 Hlavní sídlo firmy STIHL

ANDREAS STIHL AG & Co. KG
Postfach 1771
D-71307 Waiblingen

25.2 Distribuční společnosti STIHL

NĚMECKO

STIHL Vertriebszentrale AG & Co. KG
Robert-Bosch-Straße 13
64807 Dieburg
Telefon: +49 6071 3055358

RAKOUSKO

STIHL Ges.m.b.H.
Fachmarktstraße 7
2334 Vösendorf
Telefon: +43 1 86596370

ŠVÝCARSKO

STIHL Vertriebs AG
Isenrietstraße 4
8617 Mönchaltorf
Telefon: +41 44 9493030

ČESKÁ REPUBLIKA

Andreas STIHL, spol. s r.o.
Chrlická 753
664 42 Modřice

25.3 Dovozci firmy STIHL

BOSNA-HERCEGOVINA

UNIKOMERC d. o. o.
Bišće polje bb
88000 Mostar
Telefon: +387 36 352560
Fax: +387 36 350536

CHORVATSKO

UNIKOMERC – UVOZ d.o.o.
Sjedište:
Amruševa 10, 10000 Zagreb
Prodaja:
Ulica Kneza Ljudevita Posavskog 56, 10410 Velika Gorica
Telefon: +385 1 6370010
Fax: +385 1 6221569

TURECKO

SADAL TARIM MAKİNELERİ DIŞ TİCARET A.Ş.
Hürriyet Mahallesi Manas Caddesi No.1
35473 Menderes, İzmir
Telefon: +90 232 210 32 32
Fax: +90 232 210 32 33

26 Bezpečnostně technické pokyny platné pro sekačku na trávu

26.1 Úvod

Tato kapitola cituje všeobecné bezpečnostní pokyny platné pro elektricky poháněné sekačky na trávu, které jsou formulovány v normě EN 60335-2-77, příloze EE.

**VAROVÁNÍ**

- **Přečtěte si všechny bezpečnostní pokyny, návody, texty k vyobrazením a technické údaje, které jsou uvedeny na štítcích, jimiž je tato sekačka na trávu opatřena. Zanedbání dodržování následujících pokynů může způsobit zasažení elektrickým proudem, požár a/ nebo těžká zranění. Všechny bezpečnostní pokyny a návody si uschovejte pro případné budoucí použití.**

26.2 Zaučení

- a) Pečlivě si přečtěte návod k použití. Důkladně se obeznamte s ovládacími prvky a se správným způsobem používání stroje;
- b) nikdy nedovolte používat sekačku na trávu dětem nebo jiným osobám, které nejsou obeznámeny s návodem k použití. Místními předpisy může být minimální věk obsluhy stroje upraven jinak;
- c) se sekačkou nikdy nepracujte, jsou-li v blízkosti osoby, zejména děti, nebo zvířata;
- d) mějte na paměti, že obsluha nebo uživatel stroje zodpovídá za úrazy jiných osob nebo poškození jejich majetku.

26.3 Přípravná opatření

- a) Při práci se strojem je vždy nutno nosit pevnou obuv a dlouhé kalhoty. Se strojem nikdy nepracujte bosí nebo v lehkých sandálech. Vyhněte se nošení volného oděvu nebo oděvu s visícími šňůrkami či pásky.
- b) Pozemek, na kterém se má se strojem pracovat, důkladně zkontrolujte a odstraňte z něho všechny předměty, které mohou být strojem zachyceny a odmrštěny.
- c) Před použitím vždy vizuálně zkontrolujte, zda řezné nože, upevňovací šrouby a celá řezná jednotka nejsou opotřebované nebo poškozené. Opotřebované nebo poškozené nože a upevňovací šrouby se smějí vyměňovat pouze v sadách, aby se zamezilo vzniku nevyváženosti. Opotřebované nebo poškozené štítky s bezpečnostními upozorněními je nutno vyměnit.

26.4 Manipulace

- a) Sečení provádějte za denního světla nebo při dobrém umělém osvětlení.
- b) Je-li to možné, vyhněte se používání stroje při mokré trávě.

- c) Při práci na svahu dbejte vždy na správnou stabilitu.
- d) Stroj vedte pouze krokem.
- e) Při sekání postupujte v příčném směru ke svahu, nikdy nahoru či dolů.
- f) Buďte obzvlášť opatrní při změně směru jízdy na svahu.
- g) Sečení neprovádějte v nadměrně strmých svazích.
- h) Buďte obzvlášť opatrní při otáčení sekačky na trávu nebo při přitahování sekačky k sobě.
- i) Je-li sekačka na trávu nutno naklonit za účelem přepravy po jiné než travnaté ploše a provádí-li se přemísťování sekačky na trávu mezi jednotlivými sečenými plochami, zastavte řezný nůž (řezné nože).
- j) Sekačku na trávu nikdy nepoužívejte s poškozenými ochrannými zařízeními či ochrannými mřížemi nebo bez namontovaných ochranných zařízení, např. bez nárazových plechů a/ nebo bez sběrného koše na trávu.
- k) Spouštěcí spínač ovládejte opatrně, podle pokynů výrobce. Dbejte na dostatečnou vzdálenost nohou od řezného nože (řezných nožů).
- l) Při spouštění nebo zapínání motoru nesmí být sekačka na trávu nakloněna, pokud nadzvednutí není nutné pro provedení příslušného postupu. V tomto případě je nutno sekačku naklonit pouze tak, jako je to nezbytně nutné a přitom nadzvednout vždy tu stranu, která je odvrácena od uživatele.
- m) Nespouštějte motor, stojíte-li před vyhovovací kanálem.
- n) Dbejte na to, abyste nohy nebo ruce nikdy nevstrčili do prostoru rotujících částí. Zdržujte se vždy v dostatečné vzdálenosti od vyhovovacího otvoru.
- o) Nikdy sekačku na trávu nezvedejte nebo nepřenášejte se zapnutým motorem.
- p) Vypněte motor a vytáhněte startovací klíč. Ujištěte se, že se všechny pohyblivé součásti zcela zastavily:

- kdykoli se od sekačky na trávu vzdalujete;
 - než začnete uvolňovat zablokované díly nebo čistit ucpaný vyhazovací kanál;
 - než sekačku zkontrolujete, vyčistíte nebo na ní provedete jakékoli práce;
 - jestliže došlo k nárazu na cizí předmět. Zkontrolujte, zda nedošlo k poškození sekačky na trávu, a proveďte potřebné opravy předtím, než sekačku na trávu opět spustíte a budete s ní pracovat.
- Pokud sekačka na trávu začne nezvykle silně vibrovat, je zapotřebí provést okamžitou kontrolu.
- vyhledejte poškození;
 - zajistěte provedení potřebných oprav poškozených součástí;
 - zajistěte, aby všechny matice, svorníky a šrouby byly pevně utažené.

26.5 Údržba a skladování

- a) Ujistěte se, že všechny matice, svorníky a šrouby jsou utažené a že stroj je v bezpečném provozním stavu.
- b) Pravidelně kontrolujte sběrný koš trávy, není-li opotřebovaný, ztracený či nefunkční.
- c) Opotřebované nebo poškozené díly z bezpečnostních důvodů vždy vyměňte.
- d) Mějte na paměti, že u strojů s vícero řeznými noži může mít pohyb jednoho řezného nože za následek otáčení zbývajících řezných nožů.
- e) Při nastavování stroje dbejte na to, aby nemohlo dojít k přivření prstů mezi pohybujícími se řeznými noži a nepohyblivými součástmi stroje.
- f) Než stroj odstavíte, nechte vychladnout motor.
- g) Při provádění údržby řezných nožů mějte na paměti, že se tyto řezné nože mohou uvést do pohybu, a to i tehdy, je-li vypnutý zdroj elektrického napětí.
- h) Opotřebované nebo poškozené díly z bezpečnostních důvodů vždy vyměňte. Používejte výlučně originální náhradní díly a příslušenství.

Tartalomjegyzék

1	Előszó.....	46
2	Erre a használati útmutatóra vonatkozó információk.....	47
3	Áttekintés.....	47
4	Biztonsági tudnivalók.....	48

5	A fűnyíró gép működőképes állapotba helyezése.....	54
6	Akku töltés és LED-ek.....	55
7	A fűnyíró gép összeszerelése.....	56
8	A fűnyíró gép beállítása a felhasználóhoz.....	56
9	Az akku behelyezése és kivevése.....	56
10	A biztonsági kulcs behelyezése és eltávolítása.....	57
11	A fűnyíró gép be- és kikapcsolása.....	57
12	A fűnyíró gép és az akkumulátor ellenőrzése.....	58
13	Munkavégzés a fűnyíró géppel.....	59
14	Munka után.....	61
15	Szállítás.....	61
16	Tárolás.....	61
17	Tisztítás.....	62
18	Karbantartás.....	62
19	Javítás.....	63
20	Hibaelhárítás.....	63
21	Műszaki adatok.....	63
22	Pótalkatrészek és tartozékok.....	63
23	Ártalmatlanítás.....	63
24	EK Megfelelőségi nyilatkozat.....	63
25	A gyártó UK/CA megfelelőségi nyilatkozata.....	67
26	Biztonsági útmutató a fűnyíró géphez.....	68

1 Előszó

Tisztelt Vásárlónk!

Örömmel szolgálunk, hogy STIHL-termék mellett döntött. Termékeink fejlesztése és gyártása csúcsmínőségben történik, ügyfeleink szükségleteinek megfelelően. Így magas megbízhatóságú termékek jönnek létre, amelyek az extrém igénybevétel próbáját is kiállják.

A STIHL a szervizelés terén is csúcsmínőséget nyújt Önnek. Márkaszervizeink szakértő tanácsadást és betanítást, valamint átfogó műszaki segítséget nyújtanak.

A STIHL elkötelezett a környezettel szembeni fenntartható és felelősségteljes eljárások mellett. A jelen használati utasítás támogatását ad, hogy Ön biztonságos és környezetbarát módon használhassa STIHL-termékét, annak hosszú élettartamán keresztül.

Köszönjük bizalmát és sok örömet kívánunk a STIHL-termék használatához.



Dr. Nikolas Stihl